

---

**max com**

Manuel d'utilisation  
Téléphone portable GSM  
Maxcom **MM824**





1.	Introduction .....	9
2.	Accessoires.....	10
3.	Conditions d'utilisation et de sécurité .....	11
4.	Description du téléphone .....	15
5.	Installation des cartes SIM et MicroSD .....	18
6.	Précautions sur la carte SIM .....	22
7.	Installation de la batterie et du couvercle arrière .....	24
7.1	Chargement.....	25
7.1.1	Chargeur de bureau (option) .....	26
7.2	Écran extérieur 1,44" .....	27
8.	Saisir le texte .....	27
9.	Opérations de base .....	28
9.1	Allumer le téléphone.....	28
9.2	Changement d'heure et de date.....	30
9.3	Faire un appel.....	31
9.3.1	Sélectionner un numéro de la liste des contacts .....	32
9.4	Réception d'appels .....	33
9.5	Réglage du volume .....	33

9.6	Symboles sur l'afficheur .....	34
9.7	Fonctions supplémentaires pendant l'appel	35
9.7.1	Mode Mains libres .....	36
9.7.2	Appels en attente .....	37
10.	Liste des contacts.....	38
10.1	Créer un nouveau contact.....	38
10.2	Numérotation rapide .....	40
10.2.1	Programmation des touches 2-9 .....	40
10.2.2	Programmation des touches M1 et M2	41
10.3	Gestion des entrées dans le répertoire...	42
11.	Messages texte .....	44
11.1	Rédaction et envoi de messages .....	44
11.2	Boîte de réception.....	48
11.3	Envoyés .....	49
11.4	Brouillons .....	50
11.5	Boîte d'envoi .....	51
11.6	Paramètres des messages SMS et MMS .	51
11.7	État de la mémoire des messages .....	54

11.8	Messages multimédias MMS .....	55
12.	Appels d'urgence .....	55
12.1	Touche SOS .....	56
12.1.1	Paramètres SOS.....	58
12.2	Historique d'appels.....	60
13.	Radio FM.....	63
14.	Multimédias.....	65
14.1	Appareil photo et caméra.....	65
14.2	Lecteur Audio .....	67
14.3	Lecteur vidéo.....	68
14.4	Dictaphone .....	70
15.	Outils.....	71
15.1	Mes fichiers .....	71
15.2	Calendrier .....	72
15.3	Calculatrice.....	73
15.4	Alarme .....	74
15.5	Services SIM .....	75
16.	Paramètres.....	75
16.1	Paramètres d'appels.....	75
16.2	Paramètres du téléphone.....	77

16.2.1	Réglage de la date et de l'heure .....	77
16.2.2	Langue .....	78
16.2.3	Définir les raccourcis.....	79
16.2.4	Allumer / éteindre automatiquement le téléphone.....	80
16.2.5	Paramètres d'usine .....	81
16.3	Écran d'affichage .....	81
16.3.1	Activer/désactiver l'animation.....	81
16.3.2	Paramètres du fond d'écran .....	82
16.3.3	Paramètres du bureau .....	83
16.3.4	Contraste .....	83
16.3.5	Rétroéclairage.....	84
16.3.6	Rétro-éclairage du clavier .....	84
16.3.7	Horloge lors de la charge .....	84
16.4	Paramètres du menu - simplifiés / avancés	85
16.5	Sécurité .....	85
16.5.1	PIN1 / PIN2 .....	86
16.5.2	Verrou du téléphone.....	87
16.5.3	Changement du mot de passe .....	87

16.5.4	Liste noire.....	87
16.6	Paramètres des sons.....	88
16.7	Appels.....	90
16.7.1	Bluetooth .....	90
16.7.2	Compte de données.....	92
16.7.3	Service GPRS .....	93
16.7.4	Connexions de données.....	93
16.7.5	Sélection du réseau.....	94
17.	Internet .....	94
18.	Sécurité et précautions .....	96
19.	FAQ (Résolution des problèmes).....	100
20.	Spécifications techniques .....	105
21.	Information relative à la batterie .....	105
22.	Renseignements sur la certification SAR.....	107
23.	Protection de l'environnement.....	108
24.	Conditions de garantie .....	110
25.	Déclaration de conformité .....	113

**Si vous avez besoin d'assistance technique, contactez la  
téléassistance au  
numéro**

**(+48) 32 325 07 00 ou [serwis@maxcom.pl](mailto:serwis@maxcom.pl)**

**Notre site web:**

**<http://www.maxcom.pl/>**

## **Contenu de l'emballage**

Téléphone GSM

Chargeur

Câble USB

Batterie 800mAh

Kit écouteurs

Chargeur de bureau

Manuel d'utilisation



## Fiche de garantie

Il est recommandé de conserver l'emballage, il peut être utile pour le transport.

Veuillez garder votre facture, elle est une partie intégrante de la garantie.

Note - Le téléphone fonctionne sur GSM 900/1800 MHz. Avant de démarrer, insérez correctement la carte SIM.

## **1. Introduction**

Nous vous remercions d'avoir choisi le téléphone Maxcom.

Le présent manuel d'utilisation a été publié par le fabricant. Les ajustements et les améliorations résultant des erreurs, des inexactitudes et de l'amélioration du téléphone ou du logiciel peuvent

être effectués sans notification préalable, mais ils seront inclus dans les versions ultérieures du manuel d'utilisation. Pour plus d'informations et toute l'aide, visiter le site: [www.maxcom.pl](http://www.maxcom.pl). Le fabricant se réserve tous les droits pour le contenu de ce manuel.

Les droits d'auteur et les marques de commerce mentionnées dans le présent document demeurent la propriété de son propriétaire. Il est interdit de copier, transférer ou diffuser le tout ou une partie du matériel couvert par les droits d'auteur sans autorisation écrite préalable.

## **2. Accessoires**

Utiliser uniquement les batteries, les chargeurs et

les accessoires recommandés par le fabricant de ce téléphone. Vérifiez quels accessoires sont disponibles chez votre vendeur.

### **3. Conditions d'utilisation et de sécurité**

La lecture de ces consignes permettra de minimiser le risque d'utilisation abusive du téléphone.

- **UTILISATION** - Le téléphone émet un champ électromagnétique, qui peut avoir un impact négatif sur d'autres appareils électroniques, y compris, par exemple l'équipement médical.
- Ne pas utiliser le téléphone là où cela est interdit dans les hôpitaux, les avions, les stations-service et à proximité des matériaux combustibles. L'utilisation du téléphone dans ces zones pourrait exposer d'autres personnes à un danger.
- Pendant la conduite, ne pas utiliser le téléphone

sans un kit approprié.

- L'appareil et ses accessoires peuvent contenir de petites pièces. Garder le téléphone et ses accessoires hors de la portée des enfants.
- **MAINTENANCE** - Ne pas effectuer des réparations ou des modifications, tous les défauts doivent être enlevés par un personnel qualifié.
- **NETTOYAGE** - Ne nettoyez pas votre téléphone avec les produits chimiques ou corrosifs.
- **TORCHE** – ne pas regarder directement dans le faisceau de lumière
- **AUDIOPROTHÈSE**– Si l'utilisateur utilise une audioprothèse, régler soigneusement le volume du téléphone et la sensibilité de l'audioprothèse.
- **ÉQUIPEMENT MÉDICAL ÉLECTRONIQUE** - Votre téléphone est un émetteur radio qui peut interférer avec les équipements médicaux électroniques ou les implants tels que prothèses auditives, stimulateurs cardiaques, pompes à insuline, etc. Il est recommandé de garder une

distance minimale de 15 cm entre la base du téléphone et l'implant. Vous pouvez consulter votre médecin ou les fabricants de ces équipements.

- **ÉTANCHÉITÉ** – le téléphone n'est pas étanche à l'eau. Il faut le garder dans un endroit sec.
- **ÉTANCHÉITÉ À LA POUSSIÈRE** - le téléphone n'est pas étanche à la poussière, ne pas utiliser votre téléphone dans des environnements avec des niveaux élevés de poussière. Protégez votre téléphone de dépôts métalliques qui peuvent causer un dysfonctionnement.
- **ÉCRAN** - éviter une pression trop forte sur l'écran LCD et l'utilisation d'outils tranchants car cela pourrait l'endommager.
- Ne pas court-circuiter la batterie avec des objets métalliques, car cela pourrait provoquer une explosion.
- N'exposez pas l'appareil à des températures extrêmes et la lumière directe du soleil et une humidité élevée. Éloignez l'appareil des systèmes

de chauffage, comme radiateur, réchauffeur, four, cuisinière de chauffage central, cheminée, barbecue, etc

- **PROTÉGER LES OREILLES**



Une exposition prolongée aux bruits forts peut causer des dommages auditifs. Écoutez la musique à un niveau

sonore modéré et ne tenez pas l'appareil près de votre oreille lorsque vous utilisez le haut-parleur.

Avant de brancher les écouteurs, baissez toujours le volume.

## 4. Description du téléphone

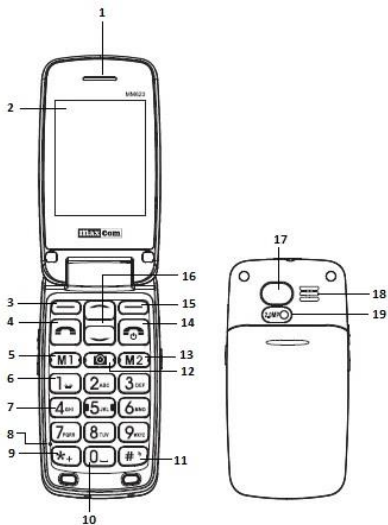

1. Haut-parleur
2. Écran LCD
3. Touche de fonction gauche
4. Touche de connexion
5. M1 / À gauche
6. Messagerie vocale
7. Clavier numérique
8. Microphone
9. Étoile
10. Profilé: À l'extérieur
11. Profilés : Sans son, Vibration
12. Appareil photo
13. M2 / À droite
14. Touche de déconnexion / Marche et arrêt du téléphone
15. Touche de fonction droite
16. Touches de navigation **Haut** et **Bas**
17. Touche SOS
18. Haut-parleur des sonneries
19. Objectif de l'appareil photo



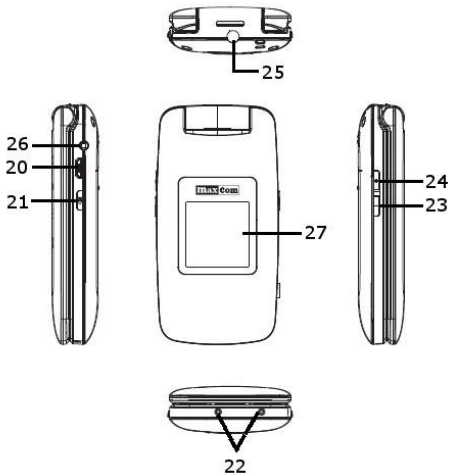

20. Prise de charge / USB

21. Touche de torche

22. Prise de charge pour chargeur de bureau

- 23. Diminution du volume
- 24. Augmentation du volume
- 25. Voyant de torche
- 26. Prise écouteurs
- 27. Écran LCS extérieur

## **5. Installation des cartes SIM et MicroSD**

La fente pour carte SIM est située sous la batterie. Avant de commencer à installer les cartes, assurez-vous que le téléphone est éteint et qu'il n'est pas connecté à l'alimentation ou à d'autres accessoires.

- ① Placez le téléphone à l'envers, saisissez le couvercle de la batterie, faites-le glisser vers le bas et retirez-le.

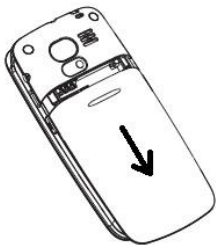

- ① Insérez avec précaution la carte SIM dans la fente et fermez le couvercle avec les contacts métalliques vers le bas. Faites attention à l'encoche sur la carte, elle doit être dans le coin inférieur droit.

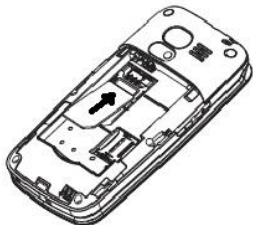

- ① À côté de la fente SIM, il y a une place pour une carte mémoire MicroSD. Déplacez la goupille vers OPEN (vers le bord le plus proche), puis soulevez-la. Insérez la carte microSD de telle sorte que les bornes de la carte microSD touchent les connecteurs du téléphone, verrouillez la goupille vers la position *LOCK*.

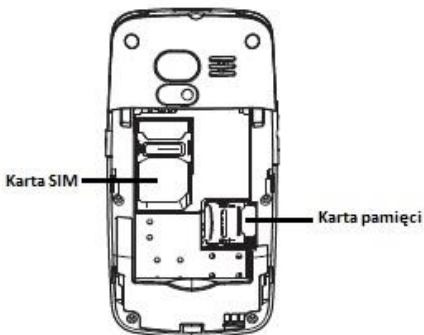

*Faites attention lorsque vous utilisez la carte mémoire, en particulier lors de son insertion et son retrait. Certaines cartes mémoire doivent être formatées à l'aide de l'ordinateur avant leur première utilisation.*

*Sauvegardez régulièrement les informations sur les cartes utilisées dans d'autres appareils, si vous utilisez des cartes SD ! Une mauvaise utilisation ou d'autres facteurs peuvent causer des dommages ou la perte du contenu de la carte.*

⊖ Insérer la batterie de sorte que les bornes + / - soient dirigées vers le bas du téléphone.

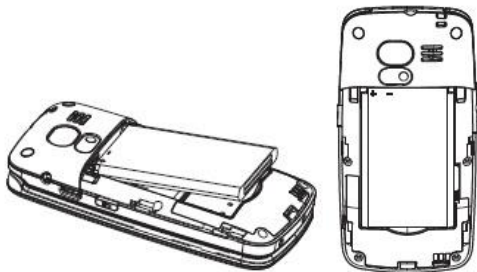

## **6. Précautions sur la carte SIM**

- ② Éteignez le téléphone et attendez quelques secondes avant d'insérer ou de retirer la carte SIM.
- ② Manipulez la carte SIM avec soin, ne la pliez pas ou ne la rayez pas.
- ② Lorsque la carte SIM est insérée de manière incorrecte ou endommagée, un message "Insérer la carte SIM" apparaît sur l'écran lorsque le téléphone est allumé. Vérifiez si la carte est insérée correctement et n'est pas endommagée, puis rallumez le téléphone. Si l'appareil ne détecte toujours pas la carte, remettez-la à l'opérateur de votre réseau GSM pour la remplacer.

## 7. Installation de la batterie et du couvercle arrière

- ① Insérez doucement la batterie, assurez-vous que les contacts métalliques sont dans la bonne position.
- ② Installez le couvercle en le déplaçant jusqu'à ce que vous entendiez un clic.

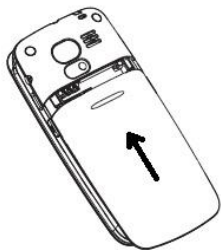



## 7.1 Chargement

N'utilisez jamais un chargeur ou une batterie qui ne provient pas du fabricant ou qui est défectueux. Des pièces d'autres types ou des modifications peuvent endommager le téléphone et constituer une violation de la réglementation de l'équipement radio et annuler la garantie.

Lorsque la batterie est déchargée, l'écran affiche le symbole de la batterie vide et un signal sonore retentit (si les sons d'alarmes sont activés). Pour charger la batterie, connectez le chargeur à la prise et au téléphone.

Les barres de l'indicateur de charge de la batterie apparaissent à l'écran pendant la charge. Elles s'arrêtent lorsque le téléphone est rechargé ou

déconnecté du chargeur.

*Attention !*

***La température ambiante pendant la charge doit être comprise entre 0° C et + 40° C.***

*Les batteries se dégraderont après un certain temps, ce qui signifie que leur temps de charge sera de plus en plus court.*

### **7.1.1 Chargeur de bureau (option)**

Si vous utilisez un chargeur de bureau, vous devez d'abord brancher la petite fiche du chargeur de secteur au chargeur de bureau, puis brancher l'alimentation au réseau. Pour recharger la batterie, insérez le téléphone dans le chargeur de bureau, les bornes vers le bas.

## **7.2 Écran extérieur 1,44"**

Sur l'extérieur du clapet du téléphone, il y a un affichage présentant les informations de base. Après avoir appuyé sur les touches "+" ou "-", l'écran s'allume pour un instant, en indiquant l'heure, la date et le jour de la semaine. En cas d'appel manqué ou de SMS, un symbole approprié s'affiche en dessous de l'heure.

Pendant un appel entrant, le numéro (ou le nom si disponible) de l'appelant est affiché.

## **8. Saisir le texte**

Vous pouvez saisir librement des mots, des chiffres, des symboles et des signes de ponctuation.

Pour sélectionner la taille des lettres à saisir et

entrer des chiffres, lors de la création d'un SMS, appuyez sur "#", utilisez les touches Haut / Bas pour sélectionner la méthode appropriée et confirmez avec la touche de fonction gauche. La méthode de saisie de texte est activée dans le coin supérieur droit de l'écran.

Pour saisir les symboles :

Appuyez sur "\*" pour afficher la table des symboles. Vous pouvez naviguer avec les touches **haut / bas**. Pour insérer le symbole sélectionné, sélectionnez **OK**.

## 9. Opérations de base

### 9.1 Allumer le téléphone

Maintenez enfoncé la touche  pour allumer ou

éteindre le téléphone.

Si la carte SIM est protégée par un code PIN, entrez-le et confirmez avec la touche de fonction gauche. Utilisez la touche droite pour supprimer des chiffres si vous faites une erreur.

### **Attention !**

Si les codes PIN et PUK n'ont pas été fournis avec la carte SIM, contactez votre opérateur réseau.

Si le code PIN est incorrectement saisi 3 fois, la carte SIM sera bloquée et le code PUK sera nécessaire.

- ① Entrez le PUK et confirmez avec "OK".
- ① Entrez le nouveau code PIN et confirmez avec "OK".

## 9.2 Changement d'heure et de date

Le téléphone dispose d'une mise à jour automatique de la date et de l'heure. Lorsque vous allumez le téléphone, elles sont automatiquement téléchargées depuis le réseau GSM. Si, pour une raison quelconque, la date et l'heure n'ont pas été mises à jour automatiquement, vous pouvez entrer les données manuellement. Dans le menu, sélectionnez Paramètres> Param. du téléphone> Heure et date. Utilisez les touches numériques pour entrer l'heure correcte. Si vous faites une erreur, utilisez les touches M1 et M2 pour vous déplacer à droite / gauche entre les caractères. Appuyez sur la touche Bas, entrez la date correcte. Confirmez avec la touche de fonction droite.

La langue devrait être définie automatiquement. Si vous voulez changer la langue, voir le point 16.2.2

### 9.3 Faire un appel

Entrez votre numéro de téléphone. Utilisez la touche "**Supprimer**" pour supprimer des chiffres si vous faites une erreur.

Appuyer sur  pour choisir le numéro.

Appuyez sur "Déconnecter" pour annuler la connexion.

Appuyez sur  pour mettre fin à la connexion.

#### **Attention !**

Lorsque vous faites des appels internationaux, appuyez deux fois sur "\*" pour obtenir le préfixe international "+" avant le code du pays (au lieu de 00).

### 9.3.1 Sélectionner un numéro de la liste des contacts

En mode de veille, appuyez sur la touche de fonction gauche Menu pour entrer dans le Menu principal.

Utilisez les touches **Haut / Bas** pour entrer dans les Contacts et appuyez sur la touche de fonction gauche pour sélectionner.



Lorsque vous cherchez un numéro spécifique, entrez la première lettre du nom et sélectionnez le contact que vous recherchez.

Appuyez sur  pour faire un appel.

**Mode rapide:** en mode veille, appuyez sur la touche de fonction droite **Contacts** pour accéder aux Contacts.



## 9.4 Réception d'appels

Ouvrez le clapet pour répondre à l'appel (si l'option est active). Avec le clapet ouvert ou l'option de répondre avec le clapet ouvert, appuyez sur  pour répondre à l'appel. Vous pouvez également rejeter l'appel avec le **combiné rouge** . Appuyez sur  pour mettre fin à l'appel ou fermer le clapet (si l'option est active).

## 9.5 Réglage du volume

Pendant l'appel, utilisez la touche latérale +/- pour régler le volume. L'indicateur de niveau de volume est visible sur l'affichage.











### **Attention !**

L'utilisation d'un casque avec un volume élevé

peut endommager votre ouïe.

Réglez le volume avec précaution lorsque vous l'utilisez.

## 9.6 Symboles sur l'afficheur

	Force du signal		Écouteurs
	Silencieux		Niveau de batterie
	Signal sonore + vibration		Nouveau SMS
	Vibration		Roaming activé
	Alarme activé		Appel en absence

## 9.7 Fonctions supplémentaires pendant l'appel

Pendant l'appel, appuyez sur la touche de fonction gauche pour accéder aux options de l'appel :

Dans les options, vous pouvez choisir les actions suivantes :

Mettre en attente/Activer	Suspendre l'appel
Haut-parleur	Activer les mains libres
Connecter au casque BT	Se connecte au casque
Activer / Désactiver DTMF	Activer ou désactiver la signalisation de tonalité
Contacts	Rechercher dans la liste de

	contacts pour faire un appel ou modifier des informations
Registre d'appels	Entrée dans la liste des appels effectués
Messages	Entrée dans les Messages
Commencer l'enregistrement	Enregistrer l'appel
Muet	Éteindre le microphone

### 9.7.1 Mode Mains libres

Pendant un appel, appuyez sur la touche de fonction droite pour activer le mode mains libres.

Le mode mains libres permet de parler sans tenir le téléphone à votre oreille. Vous pouvez parler au

microphone à une distance d'environ 0,5 mètre pour rendre votre voix compréhensible. Utilisez les touches latérales +/- pour changer le volume. Appuyez à nouveau sur la touche pour revenir au mode normal.

### 9.7.2 Appels en attente

C'est un service de l'opérateur. Quand quelqu'un essaie de vous appeler pendant un autre appel, un signal sera joué. Vous pouvez ensuite suspendre l'appel en cours via **Options**. Pour activer ce service, vous devez aller dans **Paramètres > Paramètres des appels > Appel en attente**. Pendant l'appel, le numéro de l'appel et sa durée s'affichent à l'écran.

Si l'option d'identification de l'appelant est désactivée, le message "indisponible" / "inconnu" apparaît à l'écran.

## 10. Liste des contacts

Le répertoire téléphonique peut stocker 300 contacts.

### 10.1 Créer un nouveau contact

- ① Appuyez sur **Menu**, le premier élément affiché est **Contacts**. Appuyer sur OK.
- ② Choisissez **Options> Nouveau**.
- ③ Sélectionnez si le contact doit être enregistré sur la carte SIM ou dans la mémoire du téléphone.
- ④ Saisissez le nom du contact et le numéro.
- ⑤ Si le contact est enregistré dans la mémoire

du téléphone, vous pouvez également attribuer un numéro de téléphone fixe, une sonnerie spéciale et ajouter un contact à un groupe.

Passez aux champs suivants en utilisant les flèches **Haut / Bas** et sélectionnez **Modifier**.

⊖ Pour enregistrer le contact, sélectionnez **Enregistrer**.

⊖ Appuyer sur , pour afficher l'écran principal, **Supprimer** pour supprimer une lettre/ un chiffre, **Retour** pour revenir à l'affichage précédent du menu.

### **Attention !**

Lorsque vous entrez des numéros étrangers, entrez toujours "+" au début (au lieu de "00").

## 10.2 Numérotation rapide

Le téléphone permet de programmer 8 touches numériques (2-9) de numérotation rapide.

La touche 1 est réservée pour la messagerie vocale.

### 10.2.1 Programmation des touches 2-9

Pour programmer les touches de numérotation rapide, suivez les instructions ci-dessous:

- ① Appuyez sur **Menu> Contacts**. Appuyer sur OK.
- ② Sélectionnez **Options> Divers> Numérotation abrégée**. Appuyer sur OK.
- ③ Utilisez les touches **Haut / Bas** pour sélectionner la touche sous laquelle vous souhaitez attribuer un contact, puis appuyez sur **Options>**



## **Modifier.**

⊖ Entrez le numéro ou appuyez sur **Contacts** et trouvez le contact approprié en utilisant le clavier, les touches haut / bas et confirmez avec **OK**. Procédez de la même manière en affectant les touches restantes.

### **10.2.2 Programmation des touches M1 et M2**

Pour programmer rapidement la touche M1 ou M2, maintenez-la enfoncée. Entrez ensuite le nom, appuyez sur la touche bas pour aller au champ Numéro et entrez le numéro de téléphone. Appuyez sur Enregistrer (touche de fonction gauche).

Vous pouvez également programmer les touches

M1 et M2 dans le menu: SOS> N° d'une personne proche M1 / M2. Choisissez la touche que vous souhaitez programmer, appuyez sur Options et sélectionnez si vous souhaitez ajouter un contact du répertoire ou manuellement. Sélectionnez un contact ou entrez un numéro et confirmez avec la touche de fonction gauche.

### 10.3 Gestion des entrées dans le répertoire

- ⊖ Appuyez sur **Menu**, le premier élément affiché est **Contacts**. Appuyer sur OK.
  - ⊖ Sélectionnez un contact et appuyez sur **Options**.

Nouveau	Voir: Créer un nouveau contact
Détails	Afficher les données du contact

Modifier	Option pour changer le nom et le numéro de contact
Écrire un message SMS / MMS	Envoyer un message au numéro sélectionné
Appeler	Établit une connexion avec le numéro sélectionné
Supprimer	Supprimer un contact sélectionné
Supprimer la sélection	Supprimer plusieurs contacts
Copier	Copier le contact sur la carte SIM / mémoire de téléphone
Autres> N° d'une personne proche M1 / M2.	Attribuer des numéros aux touches M1 et M2

Autres> Numérotation abrégée	Attribuer des numéros aux touches 2-9.
Autre> Numéros de service	Affiche les numéros de service si disponibles
Autres> État de la mémoire	Affiche le nombre de contacts sur la carte SIM et dans la mémoire du téléphone

## 11. Messages texte

### 11.1 Rédaction et envoi de messages

- ① Sélectionnez **Menu** et allez à **Messages**.
- ① Sélectionnez **Rédiger un message**, puis

#### **Nouveau SMS.**

- ① Pour créer un MMS, sélectionnez **Écrire un**

## message> Nouveau MMS.

- ① Entrez le message, puis cliquez sur **Options**.
- ② Sélectionnez **Envoyer à** pour entrer le numéro du destinataire. Vous pouvez également le choisir parmi les contacts. Vous pouvez sélectionner plusieurs destinataires du message. Si vous sélectionnez le destinataire à partir des contacts, utilisez les touches Haut / Bas pour sélectionner le contact, puis appuyez sur la touche Appareil pour cocher / décocher le contact. Lorsque vous avez sélectionné tous les contacts, appuyez sur Options> Terminé.

Lorsque vous écrivez un message, appuyez sur **Options** et sélectionnez:

- ① Envoyer à, permet d'envoyer un message aux

destinataires

- Insérer un modèle pour insérer un message SMS prêt à l'emploi
- Insérer un contact pour insérer le nom et le numéro de contact
- Enregistrer en tant que brouillon pour enregistrer l'esquisse du message
- Quitter, quitte le mode d'écriture de message

Lors de la création d'un message MMS, vous pouvez ajouter:

- Destinataires
- Sujet du message
- Contenu du message
- Photo

- Fichier audio
- Autres pièces jointes: Texte, diapositive, diapositive précédente, photo, audio, vidéo

**Note :**

Les lettres accentuées, les symboles et les caractères français prennent plus d'espace, ce qui limite le nombre de caractères pouvant être envoyés dans un message SMS unique.

Le message SMS peut être envoyé même après avoir dépassé la limite de caractères pour un seul message. Des messages plus longs seront envoyés sous forme de deux messages ou plus. Pour chaque message, le fournisseur peut facturer des frais

selon son tarif.

## 11.2 Boîte de réception

- ① Sélectionnez **Menu** et allez à **Messages**.
- ① Sélectionnez **Boîte de réception**.
- ① Sélectionnez un message dans la liste en cliquant sur **Options**, puis sur **Ouvrir**.
- ① Utilisez les touches de défilement **HAUT / BAS** pour faire défiler le message et le lire complètement.
- ① Appuyez sur **Options> Répondre> SMS** ou **Répondre> MMS** pour envoyer le message au numéro de l'expéditeur.
- ① Appuyez sur **Options> Appeler** pour composer le numéro de l'expéditeur.
- ① Appuyez sur **Options> Transférer** pour



transférer le message.

- ① Appuyez sur **Options> Supprimer** pour supprimer le message
- ① Appuyez sur **Options> Déplacer** pour déplacer le message vers la carte SIM ou le téléphone.
- ① Appuyez sur **Options> Copier** pour copier le message vers la carte SIM ou le téléphone.
- ① Appuyez sur **Options> Ajouter un expéditeur** pour ajouter l'expéditeur du message à vos contacts
- ① Appuyez sur **Options> Détails** pour afficher les détails du message

### 11.3 Envoyés

- ① Sélectionnez **Menu** et allez à **Messages**.
- ① Sélectionnez **Envoyés**.

- ① Sélectionnez **Options> Ouvrir** pour afficher le message entier.
- ① Dans Options, vous pouvez transférer un message, supprimer, déplacer, appeler l'expéditeur et afficher les détails.

#### 11.4 Brouillons

- ① Sélectionnez **Menu** et allez à **Messages**.
- ① Sélectionnez **Brouillons**.
- ① Sélectionnez un message dans la liste en cliquant sur **Options**, puis sur **Ouvrir**.
- ① Dans Options, vous pouvez envoyer un message, insérer un modèle, insérer un contact ou enregistrer un message.

## 11.5 Boîte d'envoi

- ① Sélectionnez **Menu** et allez à **Messages**.
- ① Sélectionnez **Boîte de réception**.
- ① Sélectionnez un message dans la liste en cliquant sur **Options**, puis sur **Ouvrir**.
- ① Dans Options, vous pouvez renvoyer un message, insérer un modèle, insérer un contact ou enregistrer un message.

## 11.6 Paramètres des messages SMS et MMS

- ① Sélectionnez **Menu** et allez à **Messages**.
- ① Sélectionnez **Paramètres des messages**.
- ① Sélectionnez Paramètres SMS pour modifier les **paramètres** du message texte. Vous pouvez sélectionner l'une des options suivantes:

Centre de messagerie	Vous pouvez changer le numéro du centre SMS (fourni par l'opérateur)
Validité du message	Définissez la durée de validité du message.
Rapport de remise	Activer / désactiver le rapport de remise
Sauvegarder les messages	Définissez si le message envoyé doit être automatiquement
Paramètres de la mémoire	Endroit préféré pour enregistrer les messages

 Sélectionnez Paramètres MMS pour modifier les **paramètres** des messages multimédia. Vous pouvez sélectionner l'une des options suivantes:

Compte MMS	Sélectionnez le compte approprié. Il est nécessaire pour envoyer / recevoir des MMS.
Option de réception	Activer ou désactiver: téléchargement automatique, annonces, rapport de
Options	Définissez la période de validité, la priorité, le rapport de remise, la demande d'accusé de réception, l'envoi en tant qu'anonyme
Stockage de fichiers	Sélectionnez où les messages seront enregistrés.

Lecture des sons	Activer / désactiver la lecture du son dans les messages reçus
Restaurer par défaut	Restaurer les valeurs par défaut des messages MMS

Si vous avez des problèmes pour envoyer un message MMS, veuillez contacter votre opérateur pour entrer les paramètres corrects.

### **11.7 État de la mémoire des messages**

Sélectionnez Menu> Messages> État mémoire pour vérifier la mémoire du téléphone pour SMS et MMS.

## 11.8 Messages multimédias MMS

Pour créer un MMS:

- ① Sélectionnez **MENU**, puis **Messages> Écrire un message> Nouveau MMS**.
- ② Un message multimédia MMS peut contenir des photos, des vidéos et des sons. Pour ajouter un élément sélectionné, utilisez les touches Haut / Bas pour sélectionner le symbole de photo / de note de musique / de plus, cliquez sur **Options> Modifier** et sélectionnez un élément.

## 12. Appels d'urgence

Lorsque le téléphone est allumé, vous pouvez saisir manuellement 112 et appelez avec le téléphone vert .

La plupart - mais pas tous - les réseaux acceptent les numéros d'urgence (112, 999, etc.) sans la carte SIM active ou insérée. Contactez votre fournisseur de services pour obtenir les informations.

Si le téléphone est éteint, allumez-le. Si vous ne connaissez pas le code de téléphone ou le code PIN, entrez 112 dans le champ du code et appuyez sur la touche de fonction gauche.

## **12.1 Touche SOS**

Pour passer un appel d'urgence, appuyez et maintenez la touche SOS située à l'arrière du téléphone pendant 3 secondes. Le téléphone commencera automatiquement à appeler les numéros définis. Si l'appel n'est pas répondu dans les 25 secondes, le téléphone compose le numéro



suivant. L'appel est répété 3 fois jusqu'à la réponse. Si aucun appel n'est reçu, le téléphone enverra un SMS d'urgence (si cette option est activée) aux numéros de la liste des contacts d'urgence et restera pendant une heure en mode SOS - il recevra automatiquement le premier appel entrant. Pour appeler en mode SOS à la personne suivante de la liste des contacts d'urgence, appuyez sur la touche de fonction droite. Pour terminer la procédure SOS, maintenez à nouveau la touche SOS enfoncée. Les appels automatiques vers le 112 ne sont pas autorisés. N'enregistrez pas ce numéro dans la liste. *N'oubliez pas que pour que le service fonctionne, vous devez d'abord l'activer dans le **MENU**.*

### 12.1.1 Paramètres SOS

Pour accéder aux paramètres SOS, accédez à **MENU> SOS.**

- ① Sélectionnez **Informations utilisateur** pour entrer des informations importantes sur l'utilisateur, par exemple les maladies.
- ① Sélectionnez **Liste des numéros** pour entrer les numéros (contacts) auxquels le téléphone appelle en cas d'appel d'urgence. Vous pouvez entrer jusqu'à 5 numéros. Sélectionnez un élément dans la liste, appuyez sur Options> De la liste pour composer un numéro à partir des contacts ou Options> Entrer manuellement pour entrer un numéro avec le clavier. Après la saisie, appuyez sur Enregistrer.

- ① Sélectionnez le numéro de personne proche M1/M2 pour attribuer des numéros aux touches M1 et M2. Sélectionnez à quelle touche vous souhaitez attribuer un numéro, si vous voulez le sélectionner parmi les contacts ou entrer manuellement. Après la saisie, appuyez sur Enregistrer.
- ① Pour activer le service, sélectionnez la **touche SOS** et sélectionnez l'option Activer.
- ① Sélectionnez **SMS d'urgence** pour que le téléphone envoie un SMS aux numéros d'urgence en plus de passer un appel.  
Cliquez sur **Modifier le message** pour modifier le contenu du message.
- ① Sélectionnez **Alarme SOS** pour activer ou

désactiver le bip.

## **12.2 Historique d'appels**

Tous les appels reçus, manqués et composés sont enregistrés dans le registre d'appels. La mémoire peut contenir jusqu'à 50 appels les plus récents.

### **Sélection des appels récents**

Si vous appuyez sur le combiné vert , tous les appels récents seront affichés.

Si vous entrez dans le menu principal et utilisez les touches fléchées, vous trouverez le Registre d'appels et appuyez sur OK pour voir les appels dans les groupes.

1 Appel manqué

2 Numéros composés

3 Appels reçus

4 Appels bloqués (tentatives de connexion à partir des contacts de la liste noire)

Vous pouvez également effacer le registre et vérifier les heures des appels.

- Appuyez sur  pour sélectionner un numéro ou sélectionnez **Options** pour utiliser les fonctions suivantes:

Détails	Afficher les détails de l'appel
Appeler	Établit une connexion avec le numéro sélectionné
Écrire un message SMS / MMS	Envoie un message SMS / MMS au numéro sélectionné
Ajouter aux contacts	Enregistre le nombre dans Contacts
Ajouter à la liste noire	Ajoute un contact à la liste noire
Supprimer tout	Supprime tous les appels de la liste
Supprimer	Supprime l'appel de la liste
Cocher	Permet de sélectionner / désélectionner plusieurs entrées

## 13. Radio FM

Le téléphone peut recevoir des ondes radio de 87,5 à 108,0 MHz.

**Note :** Avec une mauvaise réception radio, connectez un casque au téléphone. Le cordon du casque sert d'antenne.

- ⊖ En mode veille, appuyez sur la touche **Menu**, utilisez les flèches **haut / bas** pour trouver la **radio FM**.
- ⊖ Utilisez les touches latérales +/- pour régler le volume, utilisez les touches M1 / M2 pour passer à la station sauvegardée précédente / suivante.
- ⊖ Appuyez sur la touche  pour arrêter la radio.

- ⊖ Appuyez sur la touche de fonction gauche pour sélectionner les options disponibles:
  - Rechercher et enregistrer automatiquement
  - Liste des chaînes
  - Sauvegarder
  - Recherche manuelle
  - Activer le haut-parleur
  - Musique de fond
  - Sauvegarde
  - Liste de fichiers
  - Mémoire
- ⊖ Vous pouvez sauvegarder les stations de radio sélectionnées sous les numéros 1-40 et les faire défiler successivement avec les touches M1 / M2 ou sélectionner en entrant le numéro et en



attendant un moment.

⊖ Pour revenir au menu principal, appuyez sur le combiné rouge .

## 14. Multimédias

### 14.1 Appareil photo et caméra

Le téléphone dispose de la fonction de prendre des photos et enregistrer des vidéos.

Pour activer l'appareil photo, en mode veille, appuyez sur la touche  ou sélectionnez Menu> Multimédia> Appareil photo.



La photo est prise en appuyant sur la touche .

Si la fonction de sauvegarde automatique n'a pas été activée, après avoir pris la photo, appuyez sur la touche de fonction gauche (Sauvegarder) pour

sauvegarder l'image.

Pour enregistrer une vidéo, dans les options, sélectionnez la fonction **Caméra** ou, en mode veille, sélectionnez Menu> Multimédia> Caméra.

Pour définir les options de photo ou de vidéo, appuyez sur la touche de fonction gauche.

L'enregistrement commence lorsque vous appuyez sur la touche . Appuyez à nouveau sur  pour faire une pause. Appuyez sur la touche de fonction droite pour terminer.

Pour utiliser cette fonction, vous devez installer une carte MicroSD (non fournie) et définir le stockage sur la carte mémoire

**Options->Mémoire** et sélectionner la carte mémoire.

## **14.2 Lecteur Audio**

Lire des fichiers audio stockés dans le téléphone ou sur la carte mémoire. Vous pouvez lire des fichiers avec les extensions AAC, WAV et AMR sur votre téléphone. Certains formats de fichiers audio ne peuvent pas être lus sur le téléphone ou le téléphone "ne les voient pas". Pour ouvrir des fichiers audio à partir de la carte mémoire, ils doivent être enregistrés dans le dossier Audio.

Pendant la lecture, appuyez sur les touches dédiées



- lecture / pause; **M1** - piste précédente; **M2** -

piste suivante.

Pour régler le volume du lecteur, appuyez sur la touche latérale +/-.

Appuyez sur la touche de fonction gauche « Options » pour afficher le menu du lecteur.

Si la liste de lecture n'est pas vide, vous pouvez effectuer les opérations suivantes:

- Définir la liste des pistes
- Définir un fichier comme sonnerie
- Définir la répétition et la lecture en arrière-plan.

### **14.3 Lecteur vidéo**

Ce menu permet de lire les fichiers vidéos enregistrés dans le téléphone ou sur la carte de mémoire. Vous pouvez lire des fichiers avec les

extensions 3GP, FLV et AVI sur votre téléphone. Certains formats de fichiers vidéo ne peuvent pas être lus sur le téléphone. Le téléphone a des restrictions concernant la taille et la longueur des fichiers vidéo.

Pour ouvrir des fichiers vidéos à partir de la carte mémoire, ils doivent être enregistrés dans le dossier Videos. Pour démarrer / mettre en pause la lecture vidéo, appuyez sur la touche de l'appareil photo.

Allez dans le lecteur vidéo, appuyez sur la touche Options pour faire ce qui suit: Ouvrir, Plein écran, Réglage de la luminosité, Détails, Réinitialiser les paramètres.

## 14.4 Dictaphone

Vous pouvez enregistrer, les appels, de la musique ou des sons ambiants.

☉ Sélectionnez **Menu> Multimédia> Dictaphone** (ou pendant l'appel, sélectionnez **Menu> Démarrer l'enregistrement**).

☉ Pour démarrer ou interrompre l'enregistrement, appuyez sur la touche . Pour terminer l'enregistrement, appuyez sur M2.

Par défaut, les enregistrements sont enregistrés dans le dossier **Gestionnaire de fichiers -> Téléphone-> Audio**.

☉ Vous pouvez changer l'emplacement de stockage sur la carte mémoire SD et la qualité

d'enregistrement. Pour ce faire, sélectionnez **Options> mémoire** ou **Options> Format de fichier**.

## 15. Outils

### 15.1 Mes fichiers

Pour parcourir les fichiers stockés sur le téléphone et sur la carte, sélectionner: **MENU > Outils > Mes fichiers**. Après avoir sélectionné le dossier approprié, appuyez sur Options pour:

- Ouvrir le dossier
- Supprimer le dossier
- Détails - détails du dossier
- Modifier - changer le nom ou copier le dossier
- Sélectionner - sélectionner plusieurs dossiers
- État de la mémoire - vérifiez l'espace libre

sur le téléphone et sur la carte mémoire;  
formater la mémoire sélectionnée

## 15.2 Calendrier

Le téléphone a un calendrier intégré disponible sous **Menu > Outils > Calendrier**. En plus de l'affichage du calendrier, vous pouvez ajouter vos propres entrées en définissant l'heure exacte, la date, la répétabilité et le signal. Pour planifier une tâche, utilisez les touches  pour trouver la date et appuyez sur la touche de fonction gauche, les options apparaissent:

- Nouvelle tâche
- Afficher les tâches
- Toutes les tâches
- Supprimer les tâches d'aujourd'hui
- Supprimer tout



- Aller à la date

Pour naviguer entre les mois, utilisez les touches \* et #.

En ajoutant une nouvelle tâche, vous pouvez définir son type:

- Une fois - un rappel unique de la tâche à un jour et une heure définies

- Tous les jours - rappel quotidien de la date et de l'heure fixées

- Chaque semaine - rappel toutes les semaines

- Chaque mois - rappel tous les mois

- Chaque année - rappel une fois par an

### 15.3 Calculatrice

⊖ Appuyez sur **Menu> Outils> Calculatrice**.

⊖ Utilisez le clavier pour entrer des chiffres.

⊖ Utilisez la touche "\*" pour faire une virgule et les flèches Haut / Bas pour sélectionner l'opération

(+, -, x, ÷).

- ⊖ Entrez le deuxième chiffre.
- ⊖ Pour obtenir le résultat, avec les flèches Haut / Bas, sélectionnez le signe égal et appuyez sur OK

## 15.4 Alarme

Trois alarmes peuvent être définies. Elles peuvent être des alarmes uniques ou répétées. Lorsqu'une alarme se produit, appuyez sur **Désactiver** pour l'arrêter ou sur Snooze pour différer l'alarme.

### Pour définir l'alarme

- ⊖ **Sélectionnez Menu> Accessoires> Alarmes.**
- ⊖ Sélectionnez une alarme.
- ⊖ Pour activer l'alarme, sélectionnez **Options> Activer.**
- ⊖ Pour modifier les autres paramètres, appuyez

sur **Options> Modifier** pour entrer le nom de l'alarme, l'heure, sélectionnez la sonnerie et définissez les jours.

## **15.5 Services SIM**

Indépendamment des fonctions disponibles sur le téléphone, la carte SIM peut offrir des services supplémentaires. Le nom et le contenu de ce menu dépendent des services disponibles.

## **16. Paramètres**

### **16.1 Paramètres d'appels**

La plupart des fonctionnalités suivantes sont des services réseau offerts par l'opérateur. Si l'opérateur propose ce service, vous pouvez faire la configuration appropriée.

<p>Sélectionnez <b>Menu&gt;</b> <b>Paramètres&gt;</b> <b>Paramètres</b> <b>d'appels</b>, puis sélectionnez l'une des options suivantes:</p>	<p><b>Description</b></p>
Appels en attente	Option pour activer le service d'appel en attente
Renvoi d'appels	Option pour activer le renvoi d'appel dans des situations spécifiques
Blocage d'appels	Possibilité de bloquer certains types d'appels
Masquer le numéro	Activer ou désactiver l'affichage du numéro de l'appelant
Mode avion	En mode avion, tous les appels avec les réseaux GSM sont éteints.

Réception d'appels	<p>Vous pouvez définir comment répondre aux appels entrants:</p> <ul style="list-style-type: none"><li>- Recevoir avec le clapet - l'appel sera reçu après l'ouverture du clapet</li><li>- Toute touche - l'appel sera reçu après avoir appuyé sur une touche</li><li>- Réponse automatique lorsque le Bluetooth réglé - l'appel sera automatiquement reçu si un ensemble Bluetooth est connecté</li><li>- Terminer avec le clapet - l'appel sera terminé après la fermeture du clapet</li></ul>
--------------------	--

## 16.2 Paramètres du téléphone

### 16.2.1 Réglage de la date et de l'heure

 Sélectionnez **Menu-> Paramètres-> Paramètres du téléphone-> Date et heure.**

Utilisez le pavé numérique pour entrer la date et

l'heure correctes. Pour vous déplacer entre les numéros (gauche / droite), utilisez les touches M1 et M2. Pour vous déplacer entre les options, utilisez les touches haut / bas. Vous pouvez définir le format d'affichage de la date et de l'heure et activer / désactiver la mise à jour automatique. Après avoir entré les paramètres corrects, appuyez sur la touche de fonction droite (**Exécuter**).

### **16.2.2 Langue**

⊖ Sélectionnez **MENU > Paramètres>**

**Paramètres du téléphone> Langue**

La langue par défaut du menu du téléphone et la langue d'orthographe sont définies par la carte SIM. Vous pouvez changer la langue à l'un des 7

disponibles.

Appuyez:

- 1x Menu (touche de fonction gauche - TFG)
- 1 x Vers le haut
- 1x TFG
- 1 x Vers le bas
- 1x TFG
- 1 x Vers le bas
- 2x TFG
- Sélectionnez la langue correcte et appuyez sur la TFG puis sur la TFD (touche de fonction droite).

### 16.2.3 Définir les raccourcis

- ① Sélectionnez **MENU > Paramètres>**

## **Paramètres du téléphone> Raccourcis**

Vous pouvez définir les fonctions des touches Haut / Bas en mode veille. Sélectionnez la touche de fonction que vous souhaitez modifier, appuyez sur **Sélectionner**, sélectionnez la fonction et appuyez sur **OK**, puis sur **Terminé**.

### **16.2.4 Allumer / éteindre automatiquement le téléphone**

⊖ Sélectionnez **Menu> Paramètres> Param. du téléphone> Marche / arrêt automatique**

Cette fonction permet de définir l'heure d'activation ou de désactivation du téléphone. Choisissez si vous souhaitez définir l'heure d'activation ou de désactivation du téléphone.



Appuyez sur Options> Activer et Options> Modifier et définir l'heure. Si dans cette fonction les heures d'activation et de désactivation sont les mêmes, aucune des actions ne sera exécutée.

### 16.2.5 Paramètres d'usine

- ⊖ Sélectionnez **MENU > Paramètres> Paramètres du téléphone> Restaurer les paramètres d'usine**

Entrez le mot de passe (code par défaut: **1234**) et appuyez sur OK, les réglages d'usine seront restaurés.

## 16.3 Écran d'affichage

### 16.3.1 Activer/désactiver l'animation

- ⊖ Sélectionnez **Menu> Paramètres>**

## **Affichage> Effet d'animation**

Vous pouvez changer l'animation d'activation/de désactivation par défaut. L'animation sélectionnée s'affichera lorsque vous allumerez ou éteindrez le téléphone.

### **16.3.2 Paramètres du fond d'écran**

- ⊖ Sélectionnez **Menu> Paramètres>**

#### **Affichage> Fond d'écran**

Vous pouvez choisir l'un des 6 fonds d'écran du système disponibles, une photo / image de votre propre galerie ou un fond d'écran animé.

- ⊖ Sélectionnez la galerie que vous souhaitez utiliser, la vôtre (Plus d'images) ou celle du système.

- ⊖ Utilisez les touches Haut / Bas pour faire défiler les fonds d'écran. Confirmez votre choix.

### 16.3.3 Paramètres du bureau

- ⊖ Sélectionnez **Menu > Paramètres > Affichage > Paramètres du bureau**

Vous pouvez également définir si vous souhaitez afficher la date et l'heure et le nom de l'opérateur sur l'écran.

### 16.3.4 Contraste

- ⊖ Sélectionnez **MENU > Paramètres > Affichage > Contraste**

Utilisez les touches Haut / Bas pour changer la luminosité de l'affichage.

### 16.3.5 **Rétroéclairage**

- ⊖ Sélectionnez **MENU > Paramètres > Affichage > Rétroéclairage**

Réglez le temps après lequel le rétroéclairage de l'écran s'éteint automatiquement.

### 16.3.6 **Rétro-éclairage du clavier**

- ⊖ Sélectionnez **MENU > Paramètres > Affichage > Rétroéclairage du clavier**

Réglez le temps après lequel le rétroéclairage du clavier s'éteint automatiquement.

### 16.3.7 **Horloge lors de la charge**

- ⊖ Sélectionnez **MENU > Paramètres > Affichage > Horloge lors de la charge**

Lorsque l'option est activée, l'horloge sur le petit

écran (si le clapet est fermé) ou sur le grand écran (si le clapet est ouvert) s'affichera tout le temps lorsque le téléphone est en cours de charge.

#### **16.4 Paramètres du menu - simplifiés / avancés**

- ① Sélectionnez **Menu> Paramètres>**

##### **Paramètres du MENU**

Vous pouvez choisir d'afficher toutes les options du menu (avancées) ou seulement celles de base (simplifiées). Confirmez avec la touche OK

#### **16.5 Sécurité**

Votre téléphone a différents codes / mots de passe pour empêcher l'utilisation non autorisée du téléphone et de la carte SIM. Entrez le mot de passe lorsque vous êtes demandé de le faire, puis

appuyez sur OK pour confirmer.

Si vous entrez un mot de passe incorrect, appuyez sur la touche de fonction droite pour supprimer les caractères erronés, puis entrez-les correctement.

Dans **Menu> Paramètres> Sécurité**, diverses options sont disponibles pour le code PIN, les mots de passe téléphoniques et la liste noire.

### **16.5.1 PIN1 / PIN2**

- ① Sélectionnez **Menu> Paramètres> Sécurité> PIN1 / PIN2**

Vous pouvez activer / désactiver la demande du code PIN lorsque vous démarrez votre téléphone et changer le code PIN et PIN 2. **Le code PIN est disponible avec la carte SIM.**

## 16.5.2 Verrou du téléphone

- ① Sélectionnez **Menu> Paramètres> Sécurité> Verrou du téléphone**

Vous pouvez activer / désactiver le code de verrouillage du téléphone et changer le code. Le code par défaut est **1234**.

## 16.5.3 Changement du mot de passe

- ① Sélectionnez **Menu> Paramètres> Sécurité> Modifier le mot de passe du téléphone** pour changer le mot de passe par défaut.

## 16.5.4 Liste noire

- ① Sélectionnez **Menu> Paramètres> Sécurité> Liste noire**

Vous pouvez ajouter n'importe quel numéro à la liste noire. Pour ce faire, sélectionnez Liste noire> Options> **Nouveau** si vous voulez entrer un numéro ou **Importer des contacts** si vous voulez choisir parmi les contacts. Si cette fonction est active (Paramètres de la liste noire> Refuser l'appel), tous les appels provenant du numéro de la liste noire seront automatiquement rejetés. En outre, vous pouvez activer le blocage des messages à partir des numéros dans la liste noire (Paramètres de la liste noire> Ne pas afficher les messages).

## 16.6 Paramètres des sons

- ① Sélectionnez **Menu> Paramètres> Profils**, puis sélectionnez un profil.
- ① Cliquez sur **Options** et **Activer** pour activer le



profil. Si vous souhaitez modifier les **paramètres** du profil, sélectionnez **Paramètres**.

- ① Sélectionner **Renommer** pour définir votre propre nom de profil.
- ① Sélectionnez Paramètres de sonnerie pour définir la sonnerie d'appel et la tonalité de message.
- ① Sélectionnez **Volume** pour régler le volume: sonnerie, message, alarme, appel, allumer / éteindre le téléphone et touches.
- ① Sélectionnez **Type de sonnerie** pour activer ou désactiver le son et les vibrations du téléphone.
- ① Sélectionnez **Autres sons de notification** pour définir la tonalité: touches, information de

batterie faible, allumer / éteindre le téléphone, tonalité de numérotation, ouvrir / fermer le clapet.

- ⊖ Pour désactiver tous les sons de votre téléphone, sélectionnez le profil **Aucun son**.

Vous pouvez également maintenir la touche "#" en mode veille pour activer ou désactiver les sons.

## 16.7 Appels

### 16.7.1 Bluetooth

Avec la technologie Bluetooth, vous pouvez envoyer et recevoir des fichiers. Vous pouvez également connecter d'autres périphériques tels que casque sans fil.

- ⊖ Sélectionnez **Menu** et allez à **Paramètres**.

- ① Sélectionnez **Appels**, puis **Bluetooth**.
- ① Dans le menu Bluetooth, vous pouvez sélectionner l'une des options suivantes:

Activer ou désactiver Bluetooth	Activer ou désactiver Bluetooth
Visibilité	Activez pour permettre à d'autres de trouver votre téléphone
Dispositifs couplés	Appareils appariés auparavant Vous pouvez également ajouter un nouvel appareil
Paramètres de partage	Sélectionner le dossier que vous voulez partager et ses attributs.
Nom de Bluetooth	Sélectionnez le nom de l'appareil.
Mémoire	Sélectionnez où les fichiers reçus par Bluetooth seront enregistrés.

## 16.7.2 Compte de données

Le téléphone a les paramètres WAP / MMS et GPRS

de certains opérateurs. Pour modifier / supprimer / ajouter un compte, sélectionnez:

**Menu > Paramètres > Appels>Compte**

Vous pouvez obtenir la configuration correcte auprès de votre fournisseur de services. Certains opérateurs vous permettent de configurer le téléphone à distance.

### **16.7.3 Service GPRS**

Sélectionnez : **Menu> Paramètres> Appels> Service GPRS** pour activer ou désactiver le GPRS.

### **16.7.4 Connexions de données**

Sélectionnez : **Menu> Paramètres> Appels> Paramètres de connexions de données**. Définissez

si les connexions de données doivent toujours être activées ou uniquement si nécessaire.

### **16.7.5 Sélection du réseau**

Sélectionnez **Menu> Paramètres> Appels >**

**Sélection du réseau,**

pour **Sélectionner le réseau** et définir le **Mode de numérotation Manuel** ou **Automatique**.

## **17. Internet**

Le navigateur du téléphone permet d'utiliser divers services WAP.

Le téléphone a les paramètres introduits de certains opérateurs. Pour activer, sélectionner :

**Menu> Internet> Paramètres> Compte** et

sélectionnez l'opérateur.

La taille de l'écran du téléphone peut modifier l'aspect des sites. Certains détails de sites Web peuvent ne pas être visible.

Pour la disponibilité de ces services, les prix et les instruction, contactez votre fournisseur de services. Les paramètres de configuration nécessaires à la navigation peuvent être obtenus auprès de l'opérateur.

Certains opérateurs vous permettent de configurer le téléphone à distance.

## 18. Sécurité et précautions



Lisez ces quelques consignes. Ne pas s'y conformer peut être dangereux ou illégal. Lisez le manuel d'utilisation complet pour plus d'informations.



Éteignez le téléphone près des usines de produits chimiques, des stations-service et d'autres endroits contenant des substances explosives.



L'appareil et les accessoires peuvent contenir de petites pièces. Tenez l'appareil à l'écart des enfants.



Pendant la conduite, utilisez un casque pour assurer la sécurité.



Éteignez le téléphone avant d'embarquer dans un avion et ne l'allumez pas pendant le vol.



Faites attention lorsque vous utilisez votre



téléphone mobile à proximité d'appareils tels que stimulateurs cardiaques, prothèses auditives et d'autres appareils médicaux susceptibles d'être affectés par le téléphone.



Aucune garantie n'est donnée pour les accessoires qui ne sont pas d'origine.



N'essayez jamais de démonter votre téléphone. En cas de problème avec le produit, contactez le fabricant.



Ne chargez pas le téléphone si la batterie n'est pas dedans. Pour des raisons de sécurité, ne parlez pas au téléphone lorsque le chargeur est branché.



Chargez le téléphone dans un endroit bien ventilé et tenez-le à l'écart des articles inflammables et explosifs.



Pour éviter la démagnétisation, éloignez le téléphone des substances magnétiques,

telles que cartes de crédit ou disques magnétiques.



Tenez l'appareil à l'écart des liquides. En cas de contact humide ou érosif, contactez le fabricant.



Évitez d'utiliser le téléphone à des températures trop élevées ou trop basses ou à la lumière directe du soleil. Ne placez pas l'appareil près d'une installation de chauffage telle que radiateur, four, chauffage central, cheminée, barbecue, etc. Ne laissez jamais le téléphone exposé au soleil, à une humidité élevée ou dans un environnement poussiéreux. Tenez le téléphone à l'écart des limailles métalliques susceptibles de provoquer un dysfonctionnement.



N'utilisez pas de liquides ou de chiffons de nettoyage agressifs pour le nettoyer.



Les téléphones sans fil peuvent être sensibles aux interférences susceptibles

d'affecter leur performance.

Utilisez uniquement des accessoires et des batteries approuvés par le fabricant. Ne connectez pas de produits incompatibles.

## 20. FAQ (Résolution des problèmes)

La réparation de téléphone n'est possible que par un centre de service agréé. Ne pas faire des réparations ou des modifications vous-même sous peine de perte de la garantie!

---

Impossible de se connecter

Vérifiez que le numéro composé est correct. Pour choisir le numéro d'un autre pays, toujours ajoutez le préfixe approprié (par exemple Allemagne 0049 ou +49).  
Si vous avez une carte prépayée, vérifiez s'il y a des fonds sur votre compte pour effectuer l'appel.

---

<p>La carte SIM est insérée, vous ne pouvez effectuer que des appels d'urgence (112)</p>	<p>Assurez-vous que la carte SIM est correctement installée.</p>
<p>Le téléphone ne fonctionne pas lorsque vous branchez le chargeur, il ne se charge pas</p>	<p>Peut-être, le téléphone est éteint, allumez le téléphone en appuyant sur la touche d'activation pendant environ 3 secondes.</p> <p>Après une non-utilisation prolongée, la batterie peut être dans l'état de « décharge profonde », pour rétablir le bon fonctionnement, laissez le chargeur branché, même si l'écran n'affiche rien.</p>

<p>Est-il possible de faire des appels à l'étranger ?</p>	<p>Si vous êtes à l'extérieur du pays, le téléphone se connecte automatiquement à un réseau étranger, si le roaming est activé. Contactez votre opérateur.</p>
<p>Est-il possible de faire un appel d'urgence dans un endroit où il n'y a pas de couverture ou quand il n'y a pas de fonds sur mon compte ?</p>	<p>Vous ne pouvez effectuer aucun appel si le téléphone n'est pas dans la zone de couverture.</p> <p>Si vous n'avez pas d'argent sur votre compte, il est possible de faire des appels d'urgence 112.</p>

---

Comment puis-je  
renforcer la  
couverture ?

Si l'écran affiche « ne fonctionne pas », cela signifie l'absence de signal ou de fonds appropriés sur votre compte. Toutefois, dans ce cas, il est possible d'effectuer des appels d'urgence au numéro 112 à condition que nous nous trouvions au sein du réseau d'un autre opérateur.

Les endroits tels que les bâtiments limitent la couverture, vous avez besoin de se rapprocher d'une fenêtre ou de sortir.

---

<p>Qu'est-ce que c'est le centre de messages ?</p>	<p>Le numéro du centre de messages de l'opérateur, où les messages sont stockés. Le numéro est enregistré sur la carte SIM, mais vous pouvez le modifier dans le menu du téléphone et entrer un autre.</p>
<p>Quand est-ce que les frais d'appel sont imputés ?</p>	<p>Vous serez débité immédiatement après l'établissement de la connexion. Vérifiez la procédure auprès de votre opérateur.</p>
<p>Comment vérifier si un SMS est parvenu au destinataire ?</p>	<p>Activez l'option Confirmation de la livraison. Après avoir livré le message, un SMS de réponse arrive, indiquant que le message a été livré (service réseau).</p>



## **21. Spécifications techniques**

Bande: GSM: 900/1800MHz.

Poids : Environ 88 g (avec la batterie)

Dimensions : 50,5 x 100 x 1217 mm  $\pm$  19 mm

Type de batterie 3.7V batterie Li-ion

Capacité de 800 mAh

Autonomie en communication: jusqu'à 5 heures

Autonomie en veille: jusqu'à 160 heures

## **22. Information relative à la batterie**

Le téléphone est livré avec une batterie qui peut être rechargée avec le chargeur livré.

Le temps de fonctionnement du téléphone dépend de diverses conditions de fonctionnement. Le fonctionnement plus court de votre téléphone dépend de la distance de la station de relais et de la longueur et de la quantité d'appels. Pendant le déplacement, le téléphone continue à changer les stations de relais, ce qui a également un impact

important sur le temps de son fonctionnement. Après quelques centaines de recharges et décharges, la batterie perd naturellement ses propriétés. Si vous observez une perte significative de performance, vous devriez acheter une nouvelle batterie.

Utilisez uniquement les batteries recommandées par le fabricant. Ne laissez pas le chargeur branché pendant plus de 2-3 jours.

Ne tenez pas votre téléphone dans des endroits où la température est trop élevée. Cela peut avoir un impact négatif sur la batterie et le téléphone lui-même.

N'utilisez jamais une batterie endommagée. Cela peut conduire à l'endommagement de l'appareil. Insérez la batterie en respectant la polarité.

Laisser la batterie dans des endroits avec des températures trop élevées ou trop basses réduira sa durée de vie. La batterie doit être conservée à une température de 15 °C à 25 °C. Si une batterie

froide est insérée dans le téléphone, votre téléphone peut ne pas fonctionner correctement et il y a un risque de dommages.

## **23. Renseignements sur la certification SAR**

Renseignements sur l'impact des ondes radio et le taux d'absorption (SAR)

Le téléphone est conçu de manière à satisfaire toutes les exigences de sécurité applicables en ce qui concerne l'impact des ondes radio recommandées par les directives internationales. Ces directives sont établies par l'organisation scientifique indépendante ICNIRP en prenant en compte les marges de sécurité visant à assurer la sécurité de tous, indépendamment de l'âge et de l'état de santé. Les recommandations sur les effets des ondes radio utilisent le terme d'absorption spécifique SAR (Specific Absorption Rate). La limite

SAR fixée par l'ICNIRP pour les appareils mobiles est de 2,0 W/kg en moyenne par dix grammes de tissu. Les mesures de SAR sont effectuées dans les conditions normales d'exploitation, au niveau de puissance maximale et à toutes les fréquences testées. La valeur réelle SAR peut être inférieure à la valeur maximale car l'appareil est conçu pour utiliser uniquement la puissance nécessaire pour avoir la connexion avec le réseau.

Pour ce modèle, la valeur SAR mesurée la plus élevée (10g) dans les tests est:

0,373W / kg - appareil à côté de la tête

0.456W / kg - appareil à côté du corps

Les valeurs SAR peuvent varier selon les exigences nationales de rapport et d'essais et la bande passante du réseau.

## **24. Protection de l'environnement**



**Note :** Cet appareil rentre dans le champ

d'application de la Directive Européenne 2012/19/CE et de la loi polonaise relative aux déchets électriques et électroniques et au symbole de poubelle barré.

Ce marquage informe qu'après la période d'utilisation, l'appareil ne doit pas être placé avec les autres déchets provenant des ménages.

**Note** : cet appareil ne doit pas être éliminé avec les déchets municipaux !!! Le produit doit être éliminé par des points de collecte sélective agréés.

L'élimination appropriée des déchets électriques et électroniques permet d'éviter les effets nocifs pour la santé humaine et l'environnement découlant de la présence de composants dangereux et du stockage et du traitement inappropriés d'un tel équipement.

Pour permettre le recyclage des matériaux utilisés dans la production de l'emballage du téléphone, suivez les règles de tri locales pour ce type de déchets.

Le téléphone est livré avec une batterie Li-ion. Les batteries usées sont nocives pour l'environnement. Elles doivent être remises à un établissement de récupération et de recyclage



approprié pour le traitement, conformément à la réglementation locale. Les batteries et les accumulateurs ne doivent pas être jetés dans les déchets municipaux, mais auprès des systèmes de collecte mis à votre disposition.

**NE PAS JETER LES BATTERIES AU FEU !**

Ce manuel est destiné uniquement à titre d'information. Certaines fonctionnalités et options peuvent varier en fonction du logiciel et du pays.

Si vous avez besoin d'assistance technique, contactez la téléassistance au numéro : 32 325 07 00 ou à e-mail [serwis@maxcom.pl](mailto:serwis@maxcom.pl)

## **25. Conditions de garantie**

Le téléphone a une garantie dont la partie

intégrante est la preuve d'achat.

Les dommages résultant d'une utilisation non conforme, d'une décharge électrostatique ou de la foudre ne seront pas supprimés gratuitement dans le cadre de la garantie. La réparation ou la modification par l'utilisateur annulent la garantie.

Les informations ci-dessus sont fournies à titre d'information.

**Notre site web:**

**<http://www.maxcom.pl/>**

**Note :** Les bonnes conditions du fonctionnement de la batterie dépendent de l'environnement local du réseau, de la carte SIM et de l'utilisation du téléphone.

Le fabricant décline toute responsabilité des conséquences causées par une mauvaise utilisation, une utilisation abusive ou le non-respect des instructions.

**Note :** Le fabricant se réserve le droit d'apporter des modifications sans préavis. Les marques de commerce utilisées ou mentionnées dans ce document sont la propriété de leurs propriétaires respectifs.



**Deklaracja Zgodności UE 26/2017/RED**

Nazwa i adres producenta:  
**Maxcom S.A., ul. Towarowa 23a, 43-100 Tychy, Polska**

Niniejszą deklarację zgodności wydaje się na wyłączną odpowiedzialność producenta.

Przedmiot deklaracji:  
**Telefon komórkowy GSM  
Model: MM824**

Wymieniony powyżej przedmiot niniejszej deklaracji jest zgodny z odpowiednimi wymaganiami unijnego prawodawstwa harmonizacyjnego:

dyrektywą 2014/53/UE

dyrektywą 2011/65/UE (RoHS)

Odwołania do odnośnych norm zharmonizowanych, które zastosowano, lub do innych specyfikacji technicznych, w stosunku do których deklarowana jest zgodność:

Draft ETSI EN 301 489-1 V2.2.0:2017-03 Draft ETSI EN 301 489-17 V3.2.0:2017-03 Draft ETSI EN 301 489-52 V1.1.0: 2016-11 EN 55032:2012/AC:2013; EN 55020:2007/A12:2016	Report No.: TRE1707004904
ETSI EN 301 511 V12.5.1	Report No.: TRE1707004901
Final Draft ETSI EN 303 345 V1.1.7: 2017-03	Report No.: TRE1707004903
ETSI EN 300 328 V2.1.1	Report No.: TRE1707004902
EN 60950-1:2006+A11:2009+A1:2010 +A12:2011+A2:2013	Report No.: TRS17070101
EN 50360:2001+A1:2012 EN 50566:2013/AC:2014 EN 62209-1:2006 EN 62209-2:2010 EN 62479:2010	Report No.: TRE17070050

Jednostka notyfikowana:  
Phoenix Testlab, Oznaczenie identyfikacyjne: 0700  
przeprowadziła badania wyszczególniona w załączniku III, moduł oceny zgodności B Dyrektywy 2014/53/EU

Podpisano w imieniu MAXCOM S.A.

miejsce i data wydania:  
Tychy, 2017-10-17

imię i nazwisko, stanowisko:  
Adam Grzyś, Dyrektor d/s Rozwoju





**MAXCOM S.A.**  
**43-100 Tychy,**  
**ul Towarowa 23a**  
**POLOGNE**  
**tél. 32 327 70 89**  
**fax 32 327 78 60**

**[www.maxcom.pl](http://www.maxcom.pl)**  
**[office@maxcom.pl](mailto:office@maxcom.pl)**

