

PowerTel 2700

Bedienungs-
anleitung

Mode
d'emploi

Istruzioni
d'uso



Table des matières

Mise en service	33
Vérifier le contenu de l'emballage	33
Mise au point du système	34
Emplacement du téléphone	34
Raccorder la station de base	34
Mise en service du mobile	36
Organes de commande	37
Mobile	37
Station de base	40
Symboles sur l'écran	41
Navigation dans le menu	41
Ouvrir le menu principal	41
Structure du menu	42
Première mise en service	43
Téléphoner	44
Appeler, prendre un appel et raccrocher	44
Fonction mains-libres	44
Assistant audio	44
Égaliseur	44
Régler le volume	45
Eteindre le microphone	45
Désactiver le signal sonore	45
Recomposition	45
Journal des appels	46
Composition en chaîne	46
Appel mobile (appel collectif/ « Paging »)	47
Transfert interne de conversation externe	47
Conversation interne	48
Conférence	48

Répertoire	49
Créer un élément du répertoire	49
Utiliser les éléments du répertoire	49
Réglages	50
Sonneries	50
Signaux sonores	50
Régler heure/date	50
Régler le format de l'heure	51
Régler le format date	51
Régler la langue d'affichage	51
Supprimer l'affichage MWI	51
Renommer l'appareil	52
Synchronisation CID	52
Régler le mode de composition	53
Réglage heure flash	53
Enregistrer un autre mobile	53
Rétablir l'état initial	54
Mode veille	54
Annexe	55
En cas de problèmes	55
Consignes de sécurité	55
Utilisation conforme aux prescriptions	55
Emplacement du téléphone	56
Alimentation en courant	56
Bloc d'alimentation économique	56
Appareils médicaux	57
Batteries/piles	57
Compatibilité avec les appareils auditifs	57
Recyclage	57
Données techniques	58
Remarques d'entretien	59
Garantie	59
Déclaration de conformité	60

Mise en service

Avis important : Lire impérativement les avis de sécurité pages 55sqq. avant la mise en service de votre téléphone.

Vérifier le contenu de l'emballage

La livraison d'un PowerTel 2700 comprend :

- 1 station de base
- 1 bloc d'alimentation pour station de base
- 1 téléphone sans fil (mobile)
- 3 accumulateurs AAA NiMH
- 1 couvercle compartiment
- 1 câble de raccordement

Avis important : N'utiliser que le bloc, le câble et les batteries fournis avec votre PowerTel 2700. Sinon, le bon fonctionnement de votre téléphone n'est pas assuré. Ne pas barrer l'accès au bloc d'alimentation par des meubles ou d'autres objets.

Mise au point du système

Emplacement du téléphone

Placez la station de base près d'une prise murale et de la prise de raccordement du téléphone afin que la longueur du câble soit suffisante. Garder un écart d'env. 1m aux autres appareils électroniques pour prévenir des interférences mutuelles.

La connexion entre station de base et le mobile est assurée par des signaux radio. La puissance du signal dépend du site. La portée maximale est, en vue libre, 300 m ; à l'intérieur, elle est plus courte en raison de murs ou obstacles pareils.

Raccorder la station de base

1. Introduire la fiche à l'extrémité du câble dans la douille prévue en bas de la station de base et raccorder le bloc à la prise murale.
2. Introduire l'extrémité du câble de raccordement avec la petite fiche dans la douille prévue de la station de base et l'autre extrémité dans la prise du téléphone.

Avis : Faire passer les câbles de raccordement par les guidages afin de bien positionner l'appareil sur le support.

Pour les appareils enfichables, la prise (bloc d'alimentation) doit être installée à proximité de l'appareil et facilement accessible.

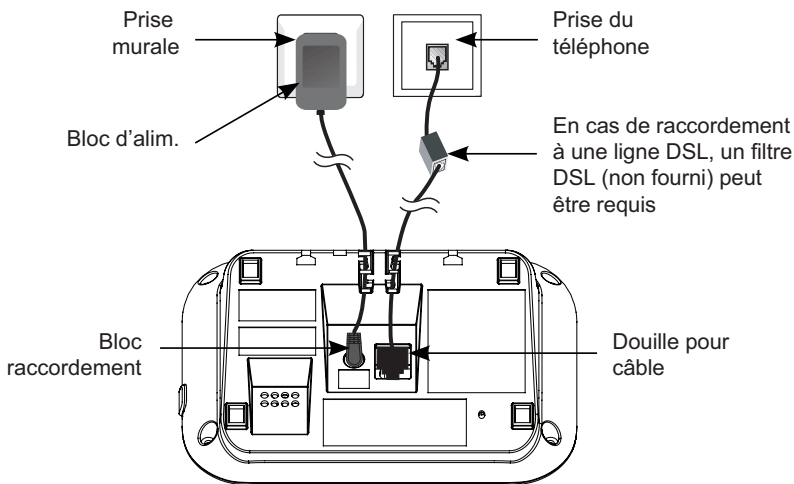

Avis important : N'utiliser que le bloc, le câble et les batteries fournis avec votre PowerTel 2700. Sinon, le bon fonctionnement de votre téléphone n'est pas assuré. Ne pas barrer l'accès au bloc d'alimentation par des meubles ou d'autres objets.

Mise en service du mobile

1. Ouvrir le compartiment batterie et insérez les accumulateurs. Attention à la bonne polarité.
2. Remettre le couvercle du compartiment jusqu'à ce qu'il s'enclenche.

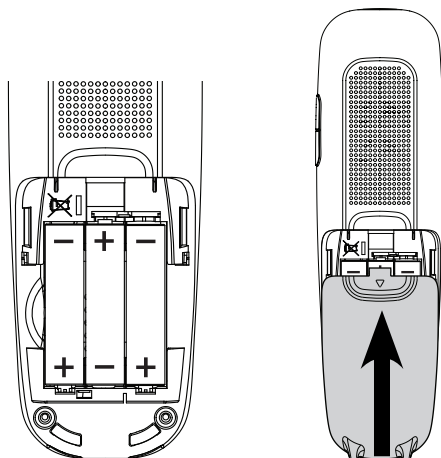

Pour recharger le mobile complètement, il faut le laisser au moins 16 heures dans la station de base (vérifier l'alimentation de la station de base !).

Avis important : n'utilisez absolument que les accumulateurs livrés. Aussi en cas de remplacement ultérieur, seul ce type de batterie doit être utilisé.

Organes de commande

Mobile

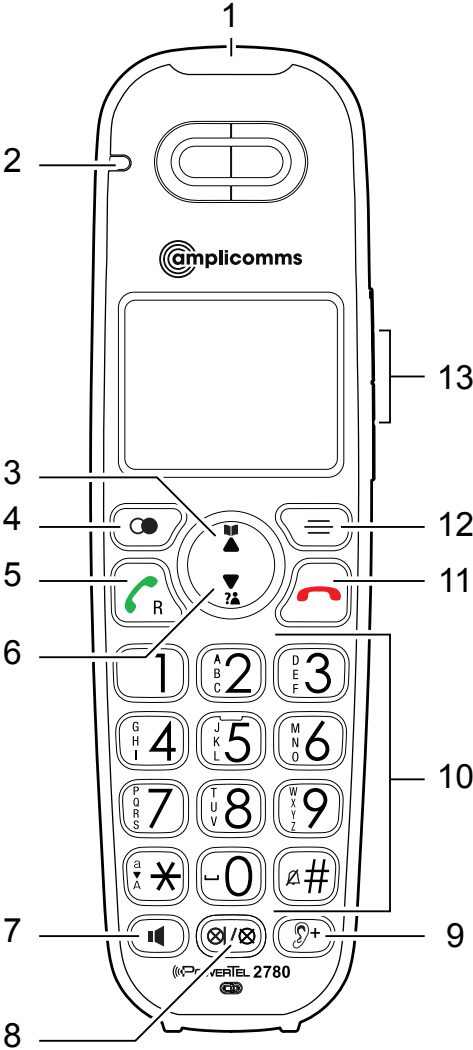

1 **Affichage d'appel**

- Clignote lors d'un appel externe ou depuis la station de base.

2 **Affichage chargement**

- S'allume durant le chargement du mobile.

3 **Répertoire/vers le haut**

- en mode veille : ouvrir le répertoire.
- dans le menu/des listes : vers le haut.
- pour saisir des noms/chiffres : déplacer le curseur vers la droite.

4 **Recomposition/Pause**

- en mode veille : ouvrir recomposition / appuis consécutifs pour parcourir la liste.
- durant la saisie du numéro : appui long interrompt la composition.

5 **Touche appel/Touche R**

- Appeler ou prendre un appel.
- En cours de conversation : fonctionnalité Flash pour utiliser les caractéristiques réseau.

6 **Journal des appels /vers le bas**

- en mode veille : ouvrir le journal des appels.
- dans le menu/des listes : vers le bas.
- pour saisir des noms/chiffres : déplacer le curseur vers la gauche.

7 **Touche haut-parleur**

- En mode mains-libres, appeler, prendre un appel.
- En cours de conversation : haut-parleur ON/OFF.

8 **Touche muet/Supprimer**

- En cours de conversation : éteindre le microphone
- Lors d'un appel : éteindre le signal sonore (l'appel peut toujours être pris tant que le correspondant ne raccroche pas).

- Supprimer des éléments dans des listes (journal des appels/recomposition/répertoire/rappels).

9 **Assistant audio**

- En cours de conversation : améliorer la qualité sonore et augmenter le volume.

10 **Clavier**

- Saisie de chiffres ou lettres.
- Prendre des appels entrants avec une touche quelconque.
- **Touche étoile** pour saisie de noms : commutation entre majuscules et minuscules.
- **Touche dièse** en état de veille : appui long pour activer le mode veille /désactiver le mode veille actif.

11 **Touche accrocher/terminer**

- en cours de conversation : accrocher.
- dans le menu : terminer la sélection / retour au menu précédent / appui long pour retourner vers le mode veille.
- Lors d'un appel : éteindre le signal sonore (l'appel peut toujours être pris tant que le correspondant ne raccroche pas).
- en mode veille : appui long supprime l'affichage des appels en absence.

12 **Menu/Sélection**

- en mode veille : ouvrir le menu.
- dans le menu : sélectionner un élément de menu ou sauvegarder.

13 **Touches volume**

- en mode veille : régler le volume sonnerie.
- en cours de conversation/consultation du répondeur : régler le volume

Station de base

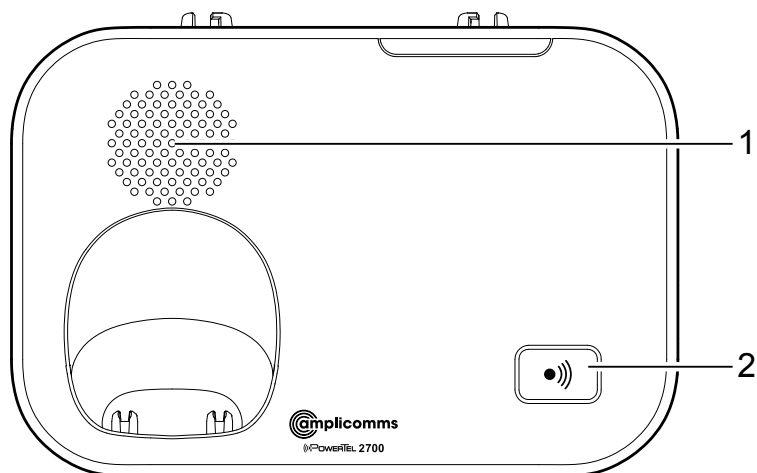

1 Haut-parleur de la sonnerie

- En cas d'appel entrant, la base retentit avec une mélodie et un volume réglés fixement (non modifiables).

2 Touche appel

- en état de veille : appuyez pour appeler tous les mobiles enregistrés.

Symboles sur l'écran



Batterie faible, recharger.



Batterie complètement chargée.



Capacité batterie env. 2/3.



Capacité batterie env. 1/3.



Fonction mains-libres activée.



Signal sonore éteint.



Nouveau message sur votre répondeur
(en fonction de l'opérateur réseau).

MUTE

Microphone éteint.







NEW

Nouvel élément dans la journal des appels.

Navigation dans le menu

Ce chapitre décrit comment vous pouvez accéder aux fonctions du téléphone via le menu.

Ouvrir le menu principal

1. Appuyez sur .
2. Sélectionner avec  et  l'élément de menu désiré et appuyez sur .
3. Appuyez sur  pour suspendre l'action, retourner vers l'élément précédent ou sortir du menu.
4. Maintenir  pressé pour retourner vers l'état de veille.

Avis : Manque de tout appui sur une touche pendant 30 sec, l'appareil reprend automatiquement le mode veille.



Structure du menu

Interphone (uniquement pour plusieurs combinés enregistrés)





Répertoire	Réviser
	Ajout. contact
Rép afficheur	Réviser
	Eff ts appels
Sonneries	Vol. Sonnerie
	Tonal.sonnerie
Sons	Tonal touches
	Pile faible
	Hors portée
Rég.date/heure	
Format heure	
Format date	
Réglages	Langue LCD
	Ann. B. vocale
	Renomer comb.
	Sync heure aff
	Type compo.
	Heure flash
Réinitialiser	

Première mise en service

Dans l'état initial (comme expédié), la langue de menu est l'ALLEMAND.

1. Sur l'écran apparaît **DATUM EINST.**
2. Entrez la date (jour/mois/année) et appuyez sur .
3. Entrez l'heure actuelle (heures/minutes) et appuyez sur .

Réglage de la langue

1. Appuyez sur .
2. Sélectionnez **Einstellungen** et appuyez sur .
3. Appuyez sur  pour sélectionner **Displaysprache**.
4. Sélectionnez une langue et appuyez sur .
5. Appuyez sur  pour confirmer votre sélection.

Téléphoner

Appeler, prendre un appel et raccrocher

Appeler

Composer le numéro un et appuyez sur  ou .

- ou bien -

Appuyez sur  ou . Lorsque vous entendez la tonalité, composez le numéro.

Prendre des appels

Appuyez sur  ou  ou une touche numérotée quelconque.

Terminer la conversation

Appuyez sur  ou insérer le mobile dans la station de base / recharge.

Fonction mains-libres

Appuyez en cours de conversation sur la touche . Pour désactiver cette fonction, appuyez de nouveau sur la touche.

Assistant audio





Cette fonction améliore la qualité sonore et augmente le volume dans le récepteur. Appuyez pendant une conversation sur la touche .

ATTENTION: Le volume est très élevé!

Pour désactiver cette fonction, appuyez de nouveau sur la touche.

Égaliseur

Avec cette fonction, vous pouvez modifier la qualité sonore du récepteur et du haut-parleur.

1. Appuyez en cours de conversation sur la touche .
2. Appuyez  pour accéder au réglage.
3. Sélectionnez **Naturel**, **Aigü 1**, **Aigü 2** ou **Grave** et appuyez  pour sauvegarder le réglage.

Régler le volume

Appuyez en cours de conversation sur les touches volume latérales.

Eteindre le microphone

Vous pouvez éteindre le microphone de sorte que votre interlocuteur au téléphone ne vous entende pas.

Appuyez en cours de conversation sur . Pour allumer le microphone, appuyez sur  à nouveau.







Désactiver le signal sonore

Lors d'un appel entrant, vous pouvez désactiver le signal sonore sans que la connexion soit coupée. On pourra toujours prendre l'appel tant que le correspondant n'aura pas raccroché. Lors du prochain appel, le téléphone sonnera de manière normale.

Appuyez sur .

Recomposition

Votre téléphone sauvegarde les 10 derniers numéros composés dans une liste.





1. Appuyez en mode veille sur .
2. Sélectionnez avec  et  ou par plusieurs appuis sur  l'élément voulu.
3. Appuyez sur  ou  pour composer le numéro.

Journal des appels

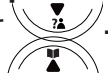

Avis: Cette fonction n'est disponible que lorsque votre opérateur réseau a activé la fonctionnalité CLIP (affichage du numéro du correspondant chez l'interlocuteur). Pour de plus amples informations, contactez l'opérateur réseau.

Les numéros des appels entrants sont insérés dans le journal des appels. En cas de nouveaux éléments, apparaît un message sur l'écran.

Rappel depuis le journal des appels

1. Appuyez en mode veille sur .
2. Sélectionnez avec  et  l'élément voulu.
3. Appuyez sur  ou  pour composer le numéro.



Sauvegarder un numéro du journal des appels dans le répertoire

1. Ouvrez le journal des appels et sélectionnez un élément.
2. Appuyez sur .
3. Modifiez éventuellement le numéro et appuyez sur .
4. Saisissez un nom et appuyez sur .



Composition en chaîne

Utilisez cette fonction pour sélectionner, au cours d'une conversation, un numéro présent dans le répertoire, la recomposition ou le journal des appels.

Élément répertoire/journal appels

1. Appuyez, en cours de conversation, sur la touche menu .
2. Sélectionnez **Répertoire** ou **Journal appels** et appuyez sur .
3. Sélectionnez l'élément voulu et appuyez sur  pour composer le numéro.

Élément recomposition

1. Appuyez, en cours de conversation, sur .
2. Sélectionner avec les touches multidirectionnelles ou par plusieurs appuis sur  l'élément voulu et appuyer sur  pour composer le numéro.

Appel mobile (appel collectif/ « Paging »)



Vous pouvez chercher un mobile disparu ou signaler à l'utilisateur d'un mobile que vous voudriez lui parler en déclenchant un signal sonore depuis la station de base.

Déclencher un appel collectif

Appuyez sur la touche d'appel sur le côté droit de la station de base ; tous les mobiles enregistrés sont appelés.





Arrêter l'appel collectif

A la station de base : appuyez encore une fois sur la touche d'appel.

A partir du mobile : appuyez sur  ou  ou une touche quelconque ou mettez le mobile dans la station de base / recharge.





Transfert interne de conversation externe

Vous pouvez passer une conversation externe d'un mobile à un autre enregistré sur la même station de base.

1. Appuyez en cours de conversation sur , sélectionnez **Transfert** et appuyez sur .
En cas d'un seul mobile enregistré, ce mobile sonne tout de suite. Si plusieurs mobiles sont enregistrés, sélectionnez l'appareil voulu et appuyez sur .
2. Pour prendre l'appel, appuyez sur  ou  ou une touche quelconque.





Conversation interne

Vous pouvez mener des conversations internes entre deux mobiles. Ces conversations sont gratuites.

1. Appuyez sur la touche menu  , sélectionnez **Interphone** et appuyez sur  .
Si les 2 appareils sont disponibles, l'autre sonne tout de suite. Si plusieurs mobiles sont enregistrés, choisissez l'appareil voulu et appuyez sur  .
2. Pour prendre l'appel, appuyez sur  ou  ou une touche quelconque.

Conférence



Vous pouvez configurer une conférence à trois avec deux combinés et un partenaire d'appel externe.

1. Vous menez une conversation externe.
2. Appuyez sur la touche menu  , sélectionnez **Interphone** et appuyez sur  .
Si les 2 appareils sont disponibles, l'autre sonne tout de suite. Si plusieurs mobiles sont enregistrés, choisissez l'appareil voulu et appuyez sur  .
3. Si l'appel interne a été accepté, appuyez sur  .
4. Sélectionnez **Partager appel** et appuyez sur  .
La conférence est configurée.

Répertoire

Le répertoire permet la sauvegarde de 100 éléments maximum utilisables pour tous les appareils. Vous trouvez un élément du répertoire en insérant la première lettre du nom sauvegardé avec les touches. Le cas échéant, sélectionnez l'élément voulu avec les touches multidirectionnelles.

Créer un élément du répertoire

1. Appuyez en mode veille sur la touche menu .
2. Sélectionnez **Répertoire** et appuyez sur .
3. Sélectionnez **Ajouter contact** et appuyez sur .
4. Insérez le numéro
- ou bien -
reprenez un numéro de la recomposition. Appuyez sur , choisissez l'élément voulu et appuyez sur .
5. Appuyez sur .
6. Insérez le nom et appuyez sur .



Utiliser les éléments du répertoire

Ouvrez le répertoire () et sélectionnez l'élément voulu.



Passer un appel

Appuyez sur  ou .

Modifier







Appuyez sur . Modifiez l'élément et appuyez sur .

Effacer





Appuyez sur . Confirmez la question de sécurité avec .

Réglages

Sonneries





1. Appuyez en mode veille sur la touche menu .
2. Sélectionnez **Sonneries** et appuyez sur .
3. Sélectionnez **Vol. Sonnerie** et appuyez sur . Insérez le volume désiré et appuyez sur .
- ou bien -
Sélectionnez **Tonal.sonnerie** et appuyez sur .
Sélectionner une mélodie et appuyez sur .

Signaux sonores



1. Appuyez en mode veille sur la touche menu .
2. Sélectionnez **Sons** et appuyez sur .
 - **Tonal touches** : Réglez le volume désiré et appuyez sur .
 - **Pile faible** : Activer ou désactiver le signal sonore pour une batterie presque vide et appuyez sur .
 - **Hors portée** : Activer ou désactiver le signal sonore pour une distance critique de la station de base et appuyez sur .

Régler heure/date



Les éléments dans le journal des appels ainsi que les messages sur le répondeur indiquent l'heure et la date de l'appel. Pour la bonne lecture des rappels, il est important d'avoir réglé correctement l'heure et la date.

1. Appuyez en mode veille sur la touche menu .
2. Sélectionnez **Rég.date/heure** et appuyez sur .
3. Insérez jour, mois et année et appuyez sur .
4. Insérez l'heure et les minutes et appuyez sur .

Régler le format de l'heure





1. Appuyez en mode veille sur la touche menu .
2. Sélectionnez **Format heure** et appuyez sur .
3. Sélectionnez **12 HEURES** ou **24 HEURES** et appuyez sur .

Régler le format date

1. Appuyez en mode veille sur la touche menu .
2. Sélectionnez **Format date** et appuyez sur .
3. Sélectionnez **JJ/MM/AA** ou **MM/DD/YY** et appuyez sur .





Régler la langue d'affichage

Ce réglage vous permet de déterminer la langue des affichages sur l'écran (menu).

1. Appuyez en mode veille sur la touche menu .
2. Sélectionnez **Réglages** et appuyez sur .
3. Sélectionnez **Langue LCD** et appuyez sur .
4. Sélectionnez la langue voulue et appuyez sur .
5. Confirmez la question de sécurité avec .





Supprimer l'affichage MWI

MWI signifie « Message Waiting Indication », cela indique la signalisation d'un nouveau message dans une boîte vocale éventuellement mise à disposition par votre opérateur réseau. En suivant les étapes décrites ci-dessous, vous pouvez supprimer la signalisation dans l'écran sans supprimer le message lui-même. Pour de plus amples informations, contactez votre opérateur réseau.

1. Appuyez en mode veille sur la touche menu .
2. Sélectionnez **Réglages** et appuyez sur .
3. Sélectionnez **Ann. B. vocale** et appuyez sur .
4. Confirmez la question de sécurité avec .





Renommer l'appareil

Vous pouvez modifier le nom du mobile.

1. Appuyez en mode veille sur la touche menu .
2. Sélectionnez **Réglages** et appuyez sur .
3. Sélectionnez **Renommer comb.** et appuyez sur .
4. Supprimez les noms existants avec  et insérez les nouveaux noms.
5. Appuyez sur .





Synchronisation CID

Si vous avez une synchronisation de la part de votre opérateur réseau, la date et l'heure sont automatiquement réglées pour des appels entrants. Vous pouvez activer ou désactiver la synchronisation. Pour de plus amples informations, contactez votre opérateur réseau.

1. Appuyez en mode veille sur la touche menu .
2. Sélectionnez **Réglages** et appuyez sur .
3. Sélectionnez **Sync heure aff** et appuyez sur .
4. Sélectionnez **En fonction** ou **Hors fonction** et appuyez sur .





Régler le mode de composition

Le mode de composition usuel pour des lignes analogues est DTMF (« Touch-Tone »). Pour certaines installations anciennes, il faut changer de mode de composition (« composition par impulsions »). Pour les informations relatives, voir le manuel de votre installation.

1. Appuyez en mode veille sur la touche menu .
2. Sélectionnez **Réglages** et appuyez sur .
3. Sélectionnez **Type compo.** et appuyez sur .
4. Sélectionnez **Touch-Tone** ou **Impulsions** et appuyez sur .

Réglage heure flash

Pour pouvoir utiliser les caractéristiques réseau, il faut un signal flash d'une durée définie. Pour les informations sur les caractéristiques disponibles et la durée nécessaire, contactez votre opérateur réseau.

1. Appuyez en mode veille sur la touche menu .
2. Sélectionnez **Réglages** et appuyez sur .
3. Sélectionnez **Heure flash** et appuyez sur .
4. Sélectionnez **Court**, **Medium** ou **Long** et appuyez sur .



Enregistrer un autre mobile

A partir de votre station de base, vous pouvez utiliser 5 mobiles. Les mobiles neufs (PowerTel 2701, disponible comme accessoire) doivent être enregistrés préalablement.

Enregistrer un PowerTel 2701 neuf :

1. Insérer le nouveau mobile dans la station de base. Peu après, le mobile est enregistré.



Rétablir l'état initial

1. Appuyez en mode veille sur la touche menu  .
2. Sélectionnez **Réinitialiser** et appuyez sur  .
3. Confirmez la question de sécurité avec  .

Mode veille

Vous pouvez régler le « mode veille » pour une durée définie (1–12 heures). Pendant ce temps-la, tous les signaux sonores (sauf « Paging ») et l'écoute en tiers de messages sur le répondeur sont inactivés.

Lorsque vous activez le mode veille, le répondeur s'active automatiquement. La durée réglée pour le mode veille expirée, le répondeur reste actif.

1. Appuyez en état de veille sur la **touche dièse**  et maintenez-la pressée pour env. 3 sec.
2. Insérez la durée voulue (1 – 12) et appuyez sur  .

Pour désactiver le mode veille, appuyez sur la **touche dièse**  et maintenez-la pressée pour env. 3 sec.

Annexe

En cas de problèmes

En cas de problèmes techniques, veuillez s'il vous plaît contacter notre service d'assistance téléphonique. Le numéro de téléphone peut être trouvé sur notre site **www.amplicomms.com**. Pour les demandes de garantie, veuillez s'il vous plaît contacter votre revendeur. La durée de la garantie est de 2 ans à compter de la date d'achat.

Certains problèmes se règlent lorsque l'on éteint le téléphone. Débranchez le bloc d'alimentation de la station de base pour environ 20 minutes et enlevez les batteries du mobile. Lorsque vous aurez raccordé la station de base et inséré les batteries, le problème aura éventuellement déjà disparu.

Consignes de sécurité

Lisez très attentivement ce mode d'emploi et conservez-le soigneusement.

Utilisation conforme aux prescriptions

Ce téléphone est conçu pour être utilisé à l'intérieur d'un réseau téléphonique. Toute autre utilisation n'est pas conforme à l'usage. Les modifications effectuées par l'utilisateur ne sont pas autorisées. En aucun cas vous ne devez ouvrir l'appareil ou tenter de le réparer vous-même.

Emplacement du téléphone

Placez le téléphone comme suit :

- sur un support sec, plat et solide
- de sorte que le câble ne constitue pas un piège (trébuchement)
- à au moins un mètre d'autres appareils électriques
- bien protégé contre la fumée, la poussière, les vibrations, les agents chimiques, l'humidité, la chaleur et l'ensoleillement direct.

Ne pas oublier que le bloc d'alimentation doit être accessible à tout moment.

Alimentation en courant

Avis important : Utiliser impérativement le bloc d'alimentation fourni avec le PowerTel 2700.

Bloc d'alimentation économique

Les composants fournis remplissent les critères d'écoconception de l'UE pour des produits consommateurs d'énergie (directive 2005/32/CE). La consommation d'énergie est donc, en service et en standby, nettement inférieure à celle des modèles précédents.

Appareils médicaux

Ne pas utiliser le téléphone :

- près d'appareils pour la médecine d'urgence et la réanimation
- durant un orage

Si vous portez un stimulateur cardiaque, consultez impérativement votre médecin avant d'utiliser ce produit.

Batteries/piles

Ne jetez les batteries/piles en aucun cas dans le feu ou l'eau.

Compatibilité avec les appareils auditifs

Ce téléphone est compatible avec la plupart des appareils auditifs usuels. Nous ne pouvons toutefois pas garantir que ce téléphone puisse être utilisé avec n'importe quel appareil auditif.

Recyclage

Si vous ne voulez plus vous servir de votre appareil, veuillez l'apporter au centre de collecte de l'organisme d'élimination des déchets de votre commune (par ex. centre de recyclage). D'après la loi relative aux appareils électriques et électroniques, les propriétaires d'appareils usagés sont tenus d'apporter tous les appareils électriques et électroniques dans un collecteur séparé. L'icône ci-contre signifie que vous ne devez en aucun cas jeter votre appareil dans les ordures ménagères !



Mise en danger de l'homme et l'environnement causée par les piles et les batteries !

Ne jamais ouvrir, endommager, avaler les batteries et les piles ou ne jamais faire pénétrer leur contenu

dans l'environnement. Elles peuvent contenir des métaux lourds toxiques et nuisibles pour celui-ci. Selon la loi, vous êtes tenus d'éliminer les accumulateurs et les piles en toute sécurité dans le commerce distributeur de piles et auprès de centres de collecte compétents, qui mettent des bacs correspondants à votre disposition et de ne les jeter en aucun cas dans les ordures ménagères. Le recyclage des piles et batteries est gratuit.

Il est recommandé de ne rendre que les accumulateurs et batteries d'accumulateurs de toute sorte vidés de leur contenu. Prenez absolument des précautions contre les court-circuits, par ex. en isolant les pôles avec des bandes adhésives sous peine d'un risque d'incendie. Éliminez les matériaux d'emballage conformément au règlement local.



Données techniques

Standard	DECT
Alimentation (station de base)	Entrée : 100-240V 50/60Hz Sortie : 6 VDC 800 mA Fabricant et modèle (EU-plug) : Chousen, CS6F60080FGF Tenpao, S006MV0600080
Portée	A l'extérieur : env. 300m A l'intérieur : env. 50 m
Standby	Jusqu'à 100h
Durée conservation maxi	Jusqu'à 10h
Volume récepteur maxi	+40dB

Accumulateurs	3 x AAA 1.2V 500mAh NiMH Fabricant et modèle : GPI , VT50AAAHC Corun, NI-MHAAAJ500
Mode de composition	DTMF, par impulsion
Flash	Court (100 ms), moyen (250 ms), long (600 ms),
Température ambiante optimale	0°C à 45°C
Hygrométrie relative optimale	20% à 80%

Utilisez uniquement les piles fournies et les blocs d'alimentation fournis!

Remarques d'entretien

- Nettoyez les surfaces du boîtier à l'aide d'un chiffon doux et non pelucheux.
- N'utilisez aucun produit nettoyant ou solution de nettoyage.

Garantie

Les appareils AMPLICOMMS sont fabriqués et testés selon les procédés de production les plus modernes. Les matériaux choisis et la haute technologie assurent un fonctionnement parfait et une longue durée de vie. La garantie n'est pas valable si l'exploitant du réseau téléphonique ou éventuellement une installation à postes supplémentaires intercalée est responsable du dysfonctionnement de l'appareil. La garantie ne s'applique pas à la pile rechargeable standard ou aux packs de piles rechargeables utilisés dans le produit. La durée de garantie est de 24 mois à partir de la date d'achat.

Pendant la période de garantie, tous les défauts dus à des erreurs de matériel et de fabrication sont réparés gratuitement. La

garantie expire en cas d'interventions de l'acheteur ou d'un tiers. Les dommages engendrés par une manipulation ou une utilisation inadéquate, par un mauvais emplacement ou rangement, par un raccordement ou une installation inadéquate ainsi qu'en cas de force majeure ou d'autres influences extérieures ne sont pas inclus dans la prestation de garantie. En cas de réclamations, nous nous réservons le droit de réparer ou de remplacer les pièces défectueuses ou d'échanger l'appareil. Les pièces ou appareils échangés deviennent notre propriété. Tout droit de prétention à des dédommagements est exclu, sauf si ce dommage est basé sur une préméditation ou une négligence grave du fabricant.

Si votre appareil comporte cependant un défaut pendant la période de garantie, veuillez vous adresser exclusivement au magasin dans lequel vous avez acheté votre appareil AMPLICOMMS en présentant votre bon d'achat. Tous les droits de garantie basés sur ces dispositions ne peuvent être revendiqués qu'auprès de votre revendeur. A l'échéance des deux ans après l'achat et le transfert de nos produits, les législations en matière de garantie ne sont plus applicables.

Déclaration de conformité

Cet appareil remplit les exigences de la directive européenne : 2014/53/EU.

La conformité avec la directive mentionnée ci-dessus est confirmée sur l'appareil par le symbole CE. Pour obtenir la déclaration intégrale de conformité, veuillez la télécharger gratuitement sur notre site Internet www.amplicomms.com





Audioline GmbH
Carl-Schurz-Str. 2
41460 Neuss
Germany
02/2018 – Edition 1.0

